



Collegamento Batterie S1

ATTENZIONE!!!

Il contenuto di questa breve guida è stato realizzato per riassumere le informazioni contenute nei manuali ma non li sostituisce, pertanto la lettura di questa guida presuppone da parte dell'installatore una lettura attenta e scrupolosa dei manuali soprattutto per le parti che riguardano la sicurezza e la corretta installazione.

Amara net zero srl declina ogni responsabilità e malfunzionamento derivanti dall'uso proprio o improprio delle informazioni contenute in questo documento.

Si ricorda inoltre che ogni configurazione deve essere avallata da un tecnico progettista qualificato che si assume la responsabilità di avere preventivamente verificato la fattibilità del progetto e la compatibilità dei prodotti utilizzati.

Collegamento Batterie Luna S1 operazioni preliminari

Prima di procedere al collegamento assicurarsi di aver aggiornato l'inverter all'ultima versione Firmware disponibile o comunque ad una delle seguenti o superiore:

- L1 → SUN2000LV200R001C00SPC142
- M1 → SUN2000MAV100R001C00SPC165
- MB0 → SUN200MBV200R023C10SPC204

Consigliamo di aggiornarlo da remoto attraverso il portale fusion solar oppure in mancanza di internet contattare il nostro service prendendo un appuntamento per ottenere il file e le istruzioni dettagliate.

<https://amaranzero.it/contatti/assistenza-tecnica>

Collegamento Inverter Monofase L1

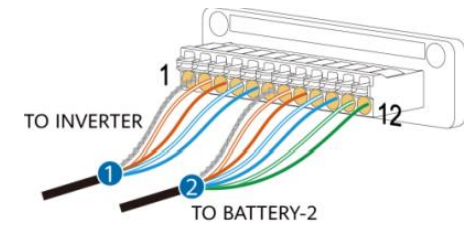
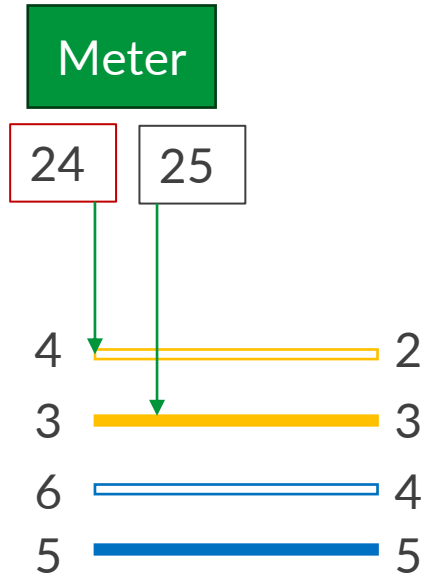
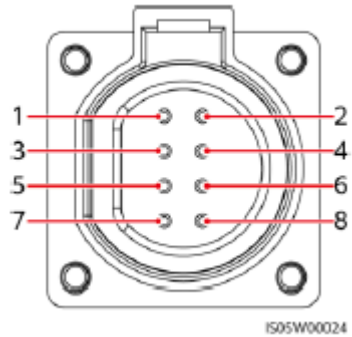

Collegamento Inverter Trifase M1

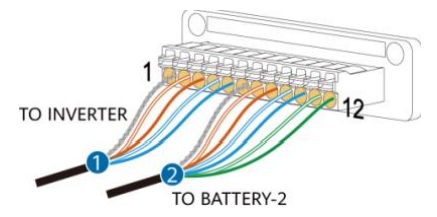
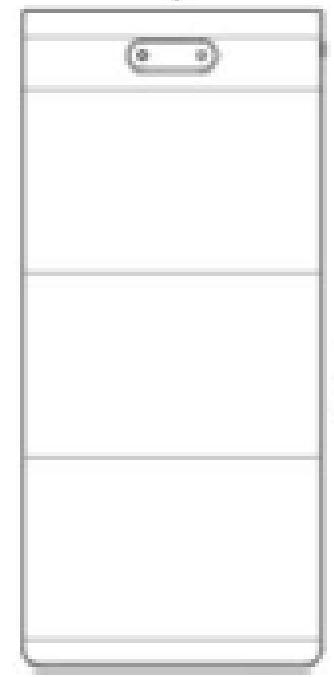
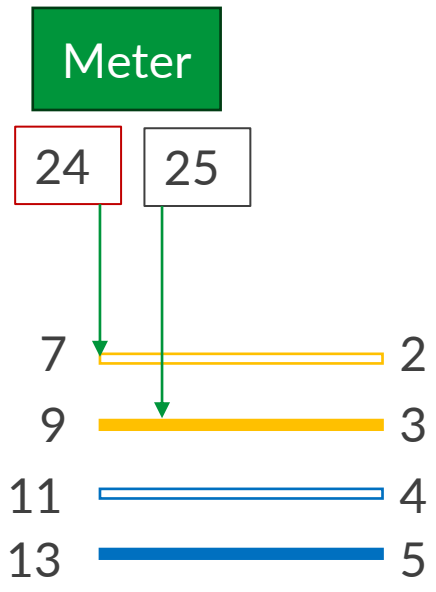
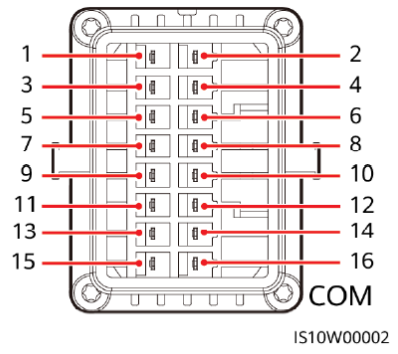

Collegamento Inverter Trifase MB0

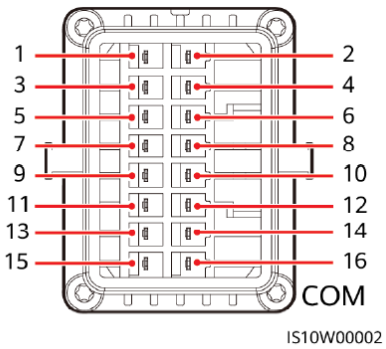

Meter Alternativo
che ha anche
funzione di
monitoraggio

